

K series



M8 QD Type

คุณลักษณะ

- เหมาะสำหรับการตรวจจับวัตถุใสและวัตถุโปร่งใส (KR-Q50 / KR-Q150 / KR-Q300)
- ทนแรงกระแทกได้ 100G มีการป้องกันสัญญาณรบกวน
- โครงสร้างทำจากสแตนเลส รับแรงกดทับได้ 1 kg
- IP67 , ออกแบบที่แข็งแรงทนทาน

คุณสมบัติทางเทคนิค

รุ่น		ตัวรับ-ตัวส่ง	แผ่นสะท้อน	สะท้อนวัตถุโดยตรง	Convergent	ตรวจจับกระจกหรือวัตถุใส		
ชนิดสายเคเบิล	NPN	KT-700N	KR-250N	KD-40N	KD-L09N	KR-Q50NW	KR-Q150NW	KR-Q300NW
	PNP	KT-700P	KR-250P	KD-40P	KD-L09P	KR-Q50PW	KR-Q150PW	KR-Q300PW
ชนิด ขั้วต่อ M8	NPN	KT-700CN	KR-250CN	KD-40CN	KD-L09CN	KR-Q50CNW	KR-Q150CNW	KR-Q300CNW
	PNP	KT-700CP	KR-250CP	KD-40CP	KD-L09CP	KR-Q50CPW	KR-Q150CPW	KR-Q300CPW
ระยะการตรวจจับ		7 m	2.5 m	40 cm	1 - 9 cm	50 cm	1.5 m	3 m
แหล่งกำเนิดแสง		LED สีแดง						
ระยะต่ำสุดของวัตถุที่ตรวจพบ		φ7mm	-	φ40mm	-	φ2.5mm (สายเหล็ก)		
Hysteresis		NIL		20% Max	10% Max	NIL		
การปรับความไว		ไม่ได้ติดตั้ง		Single turn potentiometer				
LED แสดงสถานะ		Single Indicator						
ชนิด Output		NPN or PNP Open collector, 100mA Max / 30V DC						
Test input		การติดตั้ง	ไม่ได้ติดตั้ง					
โหมดการใช้งาน		เลือก Light ON / Dark ON ได้						
ความต้านทานของฉนวน		Min. 20 M Ohm / DC500V						
แรงดันไฟเลี้ยง		DC10 ~ 30 รวมทั้งการกระเพื่อมของสัญญาณ(P-P) 10%						
การใช้พลังงาน		35mA Max	30mA Max					
มาตรฐาน		JIS , UL , CE , VDE						

คุณสมบัติทางเทคนิค (ต่อ)

รุ่น		ตัวรับ-ตัวส่ง	แผ่นสะท้อน	สะท้อนวัตถุโดยตรง	Convergent	ตรวจจับกระจกหรือวัตถุใส		
ชนิดสายเคเบิล	NPN	KT-700N	KR-250N	KD-40N	KD-L09N	KR-Q50NW	KR-Q150NW	KR-Q300NW
	PNP	KT-700P	KR-250P	KD-40P	KD-L09P	KR-Q50PW	KR-Q150PW	KR-Q300PW
ชนิด ขั้วต่อ M8	NPN	KT-700CN	KR-250CN	KD-40CN	KD-L09CN	KR-Q50CNW	KR-Q150CNW	KR-Q300CNW
	PNP	KT-700CP	KR-250CP	KD-40CP	KD-L09CP	KR-Q50CPW	KR-Q150CPW	KR-Q300CPW
อุณหภูมิ / ความชื้น การใช้งาน		-25 ถึง +55 °C/ 35 ถึง 85%RH						
สว่างสิ่งแวดล้อม		แสงแดด: 20,000 lux max. แสงจากหลอดไฟฟ้า : 4,000 lux max.						
ทนต่อการสั่นสะเทือน		"10 50 55 Hz amplitude 1.5mm, X-Y-Z for 2 hours						
หมวดหมู่การป้องกัน		IEC 144 IP67, VDE Level 3						
วัสดุ		ABS (Case), PC (Lens), SUS304 (Cover)						
น้ำหนัก (สุทธิ)		25g (20g สำหรับรุ่นตัวรับ-ตัวส่ง)				25g		

ลักษณะการนำไปใช้งาน

ตรวจจับขวดน้ำ PET ที่มีลักษณะโปร่งใสได้

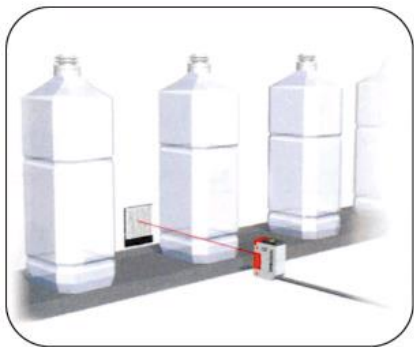

ตรวจสอบตำแหน่งของขวด PET ที่เป็นวัตถุโปร่งใสได้

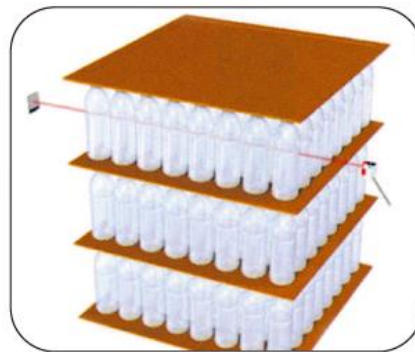

ตรวจจับเพื่อนับจำนวนของขวด PET

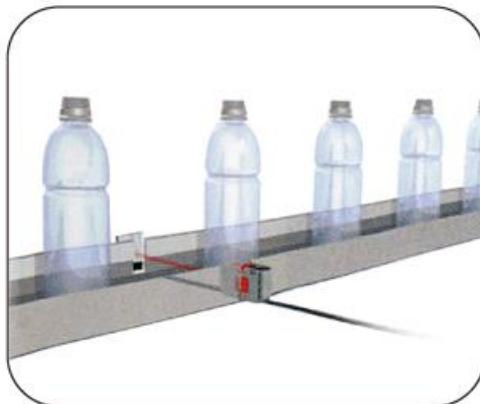

ลักษณะรูปร่าง

Cable type

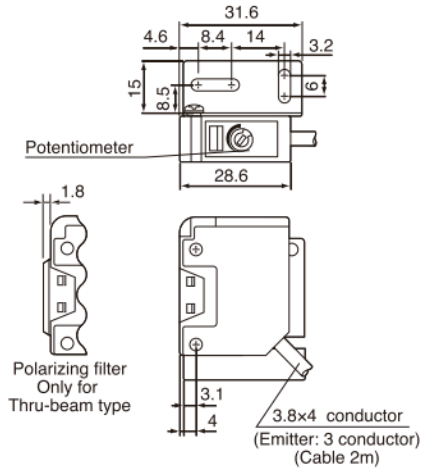
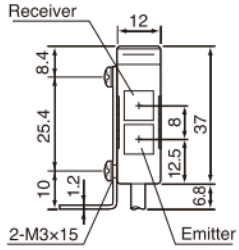

Connector type

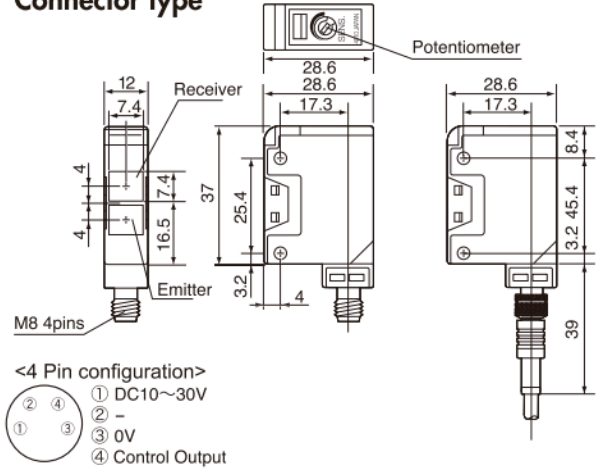

Standard reflector V-61

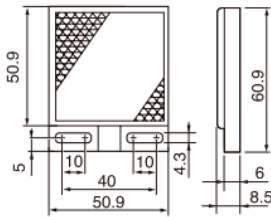

Small reflector V-42

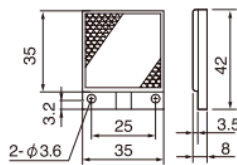

Tiny reflector P-45

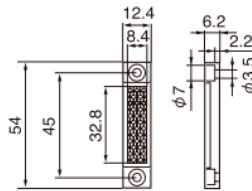

BEF-W170

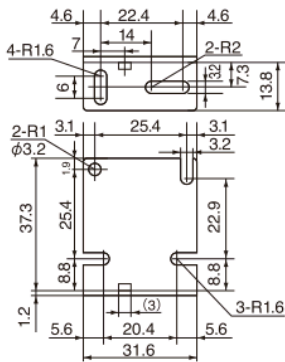

JCN-S : M8 Straight type

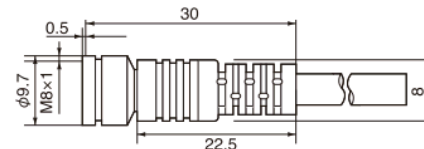

JCN-L : M8 L-shape type

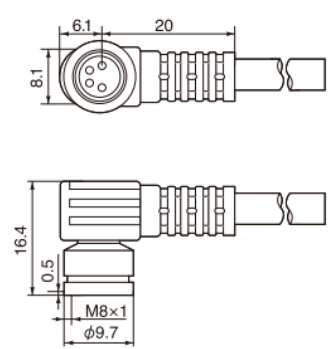

(Unit : mm)

วงจรการต่อสาย

NPN output

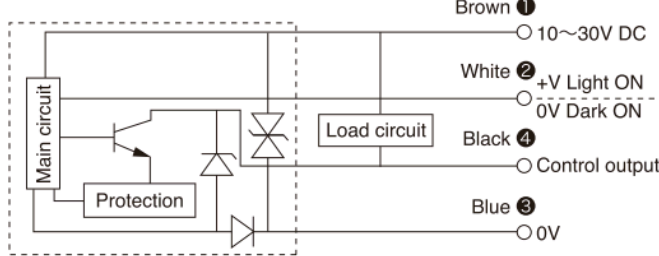

Emitter of Thru-beam type

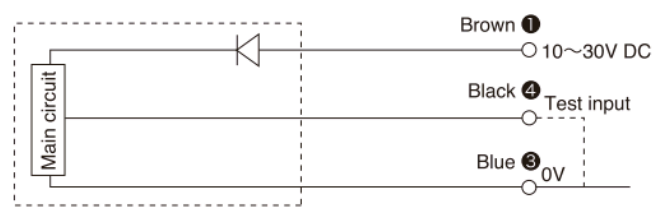

Options

Standard reflector V-61



Small reflector V-42



Tiny reflector P-45



JCN-S : M8 Straight type



JCN-S : 2 meter
JCN-5S : 5 meter
JCN-10S : 10 meter

JCN-L : L-shape M8 type



JCN-L : 2 meter
JCN-5L : 5 meter
JCN-10L : 10 meter

Protective mounting brackets
LK-S01 LK-S02



Sensor stand
PLN-1



Fixture of Reflector
PLN-1M

SK-01 : Slit

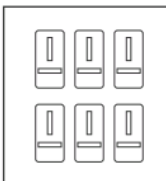

PKF-01 : Filter



	Slit SK-01 (Emitter + reciever)	Pol.filter PFK-01	Slit + filter
Sensing distance	1000mm	1000mm	500mm
Min.dia	φ 1mm	φ 7mm	φ 1mm

*Just peel the sticker off the backing and apply to the surface of the sensor.